



Стройкомплекс

ПАСПОРТ

Стойка кабельная универсальная

СКУ-1

ТУ 3599-006-20938524-2015

Москва

2019

Возможно так же и вертикальное крепление стойки СКУ-1. В этом случае необходимо использовать дополнительное основание-башмак (в комплект не входит – поставляется отдельно). Крепление осуществлять в соответствии с рис. 2.2.

!!! нумерация позиций в соответствии с «Типовыми решениями» и приведена для справки.











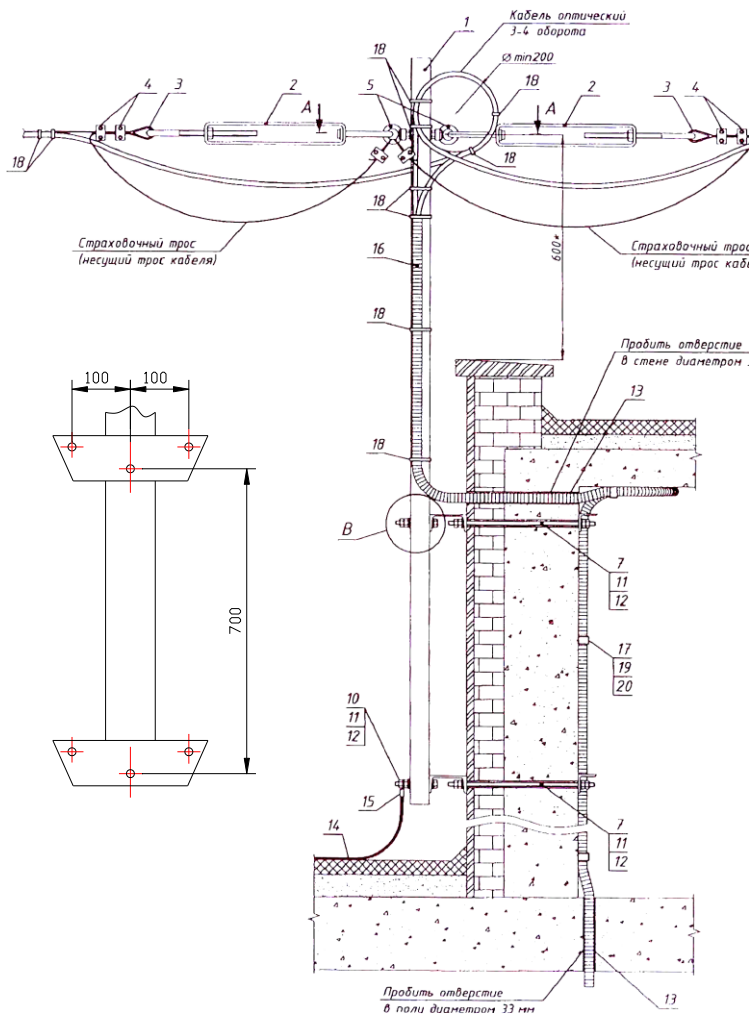





Рис.2.2 Вертикальное крепление стойки*.

* **ВНИМАНИЕ!** С целью повышения надежности крепления при монтаже стойки на вертикальную поверхность рекомендуется использование металлических тросов-растяжек.

2. Технические характеристики и комплектация СКУ-1.

Высота изделия в сборе - не более 1850 мм;
 Материал (труба-стойка) - сталь Ст20 ГОСТ 8732-78;
 Покрытие - порошковое напыление (полиэфир.);
 Масса брутто - ~ 20 кг

№	Наименование	вид	Кол-во	Ед. изм.
1.	Труба-стойка	Ø57x3,5 L=1800мм	1	шт.
2.	Основание-башмак		1	шт.
4.	Прокладка основания резин.	252x65x4	1	шт.
5.	Шпилька М12х1000		3	шт.
6.	Шпилька М12х100		4	шт.
7.	Шайба увелич. М12		6	шт.
8.	Гайка М12		17	шт.
9.	Рым-гайка М12		10	шт.
10.	Талреп М10 (М12)		4	шт.
11.	Болт М12х90		1	шт.
12.	Шайба квадратная	100x100x3	10	шт.
13.	Прокладка квадр. резин.	110x110x4	4	шт.
14.	Коуш М8		4	шт.
15.	Трос М6		20	м
16.	Зажим для троса М8		24	шт.
17.	Болт М8х25		1	шт.
18.	Гайка М8		1	шт.
19.	Шайба Ø8		2	шт.
20.	Тросовый концевик М6		2	шт.

3. Устройство стойки СКУ-1. Рекомендации по установке.

Стойка состоит из трубы $\varnothing 57 \times 3,5$ $L=1800$ мм (поз.1), основания-башмака (2), узла с петлями рым-гаек (3), которое служит для закрепления стойки к кровле четырьмя металлическими тросами (15). Регулировка натяжения тросов-растяжек осуществляется талрепами (10), которые фиксируются к кровле посредством четырёх силовых элементов, состоящих из: шпилек, шайб квадратных (12), прокладок резиновых (13), гаек (8). Крепление основания-башмака (2) к кровле производится через прокладку (4) с помощью шпилек, гаек (8), шайб (7 – со стороны основания) и шайб-квадратных (12 – с обратной стороны). Длина шпилек определяется «по месту» и нарезается из заготовок (5) при монтаже.

В верхней части трубы имеются два сквозных отверстия, расположенные под углом 90° друг к другу. В эти отверстия вставляются две резьбовые шпильки $M12 \times 100$ (6). На шпильки монтируются рым-гайки $M12$ (9), гайки $M12$ (8) и шайбы (7).

Конструкция основания-башмака предусматривает возможность монтажа изделия к различным вариантам поверхностей: *горизонтальная* (наклонная) – кровля крыши, *вертикальная* – стена (см. п.4).

Натяжение кабеля регулируется при помощи винтовых стяжек (в комплект поставки не входят). Для воздушно-кабельных переходов длиной более 100м необходимо использовать винтовые стяжки длиной 1000 мм (см. «Типовые решения»).

Для установки шпилек крепления основания-башмака стойки и металлических тросов-растяжек в кровле необходимо просверлить 6 отв. диаметром 14мм. Расстояние между установочными отверстиями основания-башмака 200мм, расположение отверстий для крепления тросов-растяжек определяется при монтаже, в зависимости от способа крепления (верт., накл.) и особенностей поверхностей крепления.

После установки шпилек отверстия в крыше герметизировать сухой смесью или резино-битумной мастикой. После выполнения крепления места ввода залить битумом или резино-битумной мастикой. Стяжку винтовую и талрепы после монтажа стойки покрыть слоем густой смазки.

4. Примеры установки стойки.

(см. «Типовые проектные решения для строительства волоконно-оптических линий связи» ОАО «Мостелеком»).

!!! нумерация позиций в соответствии с «Типовыми решениями» и приведена для справки.



Рис.2.1 Горизонтальное крепление стойки.

1. Назначение.

Стойка кабельная универсальная **СКУ-1** предназначена для организации воздушно-кабельных переходов (ВКП) между зданиями с целью крепления и натяжения оптического, телевизионного и других видов кабеля. В конструкции стойки предусмотрен элемент заземления. Высота стойки составляет 1800мм, диаметр стойки-трубы 57мм. Стойка монтируется на крышах зданий и сооружений.

СКУ-1 разработана в соответствии с «Типовыми проектными решениями для строительства волоконно-оптических линий связи» (далее – Типовые решения) ОАО «Мостелеком», согласованными Департаментом жилищно-коммунального хозяйства и благоустройства города Москвы.

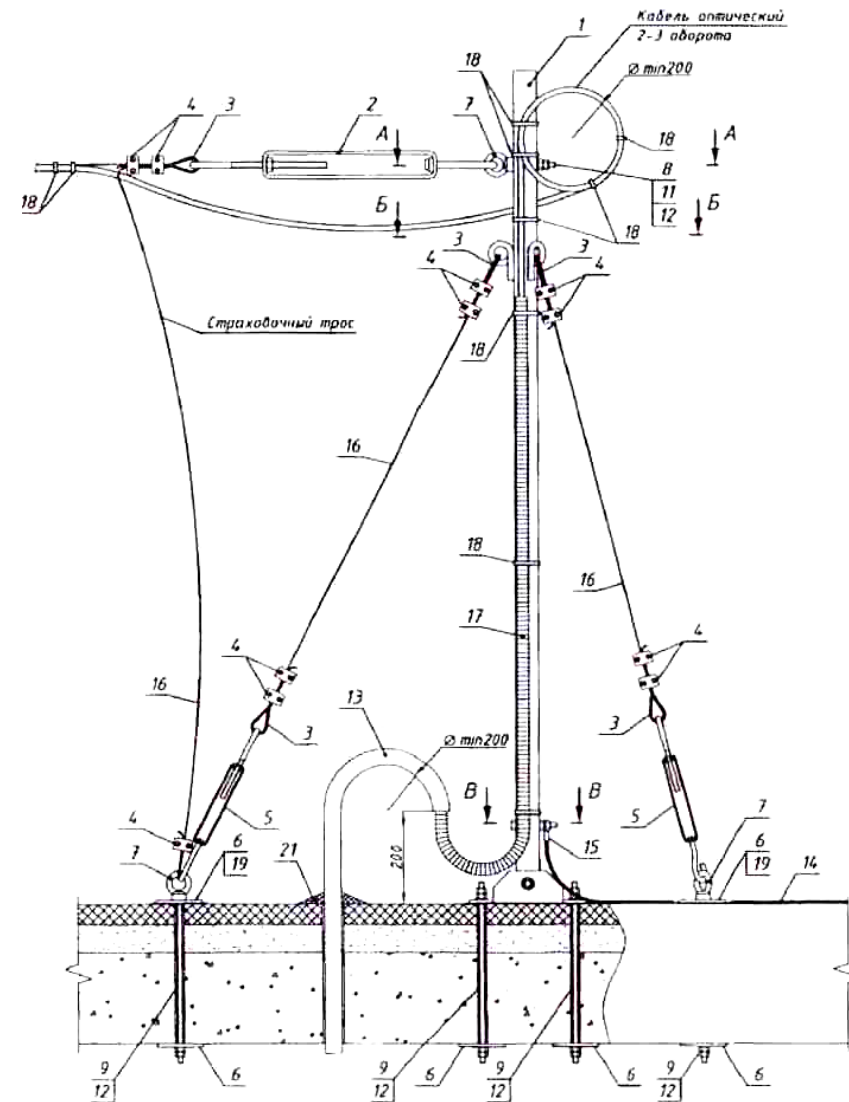

Рис.1 Стойка кабельная универсальная СКУ-1

7. Гарантийные обязательства.

Предприятие-изготовитель гарантирует работоспособность изделия при соблюдении потребителем условий эксплуатации, хранения и транспортирования.

Гарантийный срок эксплуатации – 24 месяца со дня продажи.

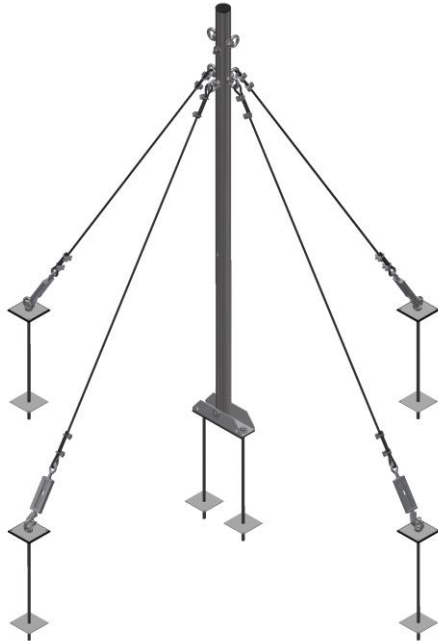
Срок полезного использования – 3-5 лет (код ОКОФ 14 3222260).

При отсутствии отметки о дате продажи гарантийный срок исчисляется от даты производства.

Гарантийные обязательства недействительны, если причиной неисправности СТОЙКИ являются:

- умышленная порча;
- пожар, стихийные бедствия;
- неправильный монтаж;
- механические повреждения.

8. Свидетельство о приемке.

Стойка кабельная универсальная признана годной к эксплуатации. в соответствии с ТУ 3599-006-20938524-2015 признана годным к эксплуатации.

Отметка
ОТК

Дата выпуска _____

ШТАМП
изготовителя

9. Сведения об изготовителе

Общество с ограниченной ответственностью «СТРОЙКОМПЛЕКС»
129594, г. Москва, ул. 2-я Марьиной Роши, д. 2А, этаж 4, пом.V, офис 8
Телефон: (495) 662-50-01 , факс: (495) 662-50-05